



**Азия Мьюзик
КОМПАНИ**

СИСТЕМООБРАЗУЮЩЕЕ ПРЕДПРИЯТИЕ РОССИИ

**ПРОЕКТЫ, ВЫПОЛНЕННЫЕ
«АЗИЯ МЬЮЗИК КОМПАНИ»**

ПРОЕКТИРОВЩИК · ПРОИЗВОДИТЕЛЬ · ПОСТАВЩИК · ИНСТАЛЛЯТОР

«АЗИЯ МЬЮЗИК КОМПАНИ» — российский сертифицированный проектировщик, производитель и инсталлятор в сфере профессионального театрально-концертного оборудования для объектов образования, культуры и спортивных арен.

Проектно-инсталляционный департамент «Азия Мьюзик Компани» работает на всей территории России и ближнего зарубежья.

Выполняем полный комплекс инсталляционных работ:

- Составление ТЗ и ТЭО на основании пожеланий заказчика в соответствии с действующей нормативной базой.
- Разработку проектной документации по следующим разделам:
 1. архитектурная акустика (расчеты звукоизоляции и акустического оформления помещений с разработкой комплекта рабочих чертежей);
 2. системы звукового обеспечения (звукоусиление, звуковоспроизведение, звукозапись, служебно-диспетчерская связь, трансляция звука);
 3. пожарно-речевое оповещение;
 4. сценическая механика;
 5. сценическое освещение;
 6. архитектурное освещение;
 7. кинотехнология;
 8. видеооборудование;
 9. электроснабжение технологического оборудования;
 10. одежда сцены и текстильное оформление зрительных залов;
 11. напольное покрытие (балетный линолеум);
 12. театральные кресла.
- Составление сметной документации по действующим сборникам государственных ведомств.
- Монтаж и пуско-наладку оборудования.
- Составление исполнительной документации в соответствии с действующими нормативами.
- Инструктаж персонала заказчиков по эксплуатации приобретенного оборудования.

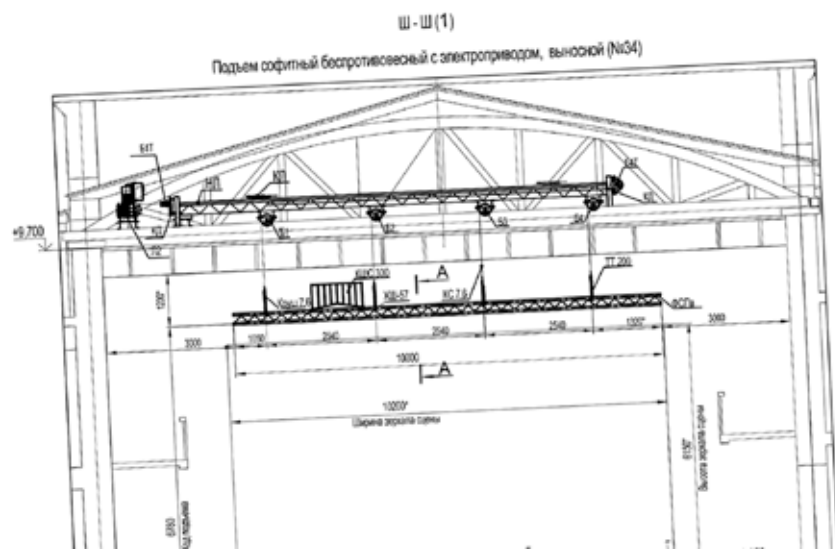

Перечень оборудования и материалов

Обозначение	Наименование
Б1	Блок D=300 мм 1-но ручевой штампованный
Б2	Блок D=300 мм 2-х ручевой штампованный
Б3	Блок D=300 мм 3-х ручевой штампованный
Б4	Блок D=300 мм 4-х ручевой штампованный
Л2	Лебедка ЛЭПОБ-600-0,17-27
КС-7,6	Канат стальной Ø 7,6мм
Б1Т	Блок D=300 мм 1-но ручевой точеный
ТТ-200	Тапвел театальный вертикальный
ХШ-57	Хомут штанжетный для трубы Ø 57 мм
Коуш 7,6	Коуш для каната стального Ø 7,6 мм
ФСГв	Ферма штанжетная грузовая Ø 57 мм
КШС 300	Корзина для гибкого шлейфа софитного

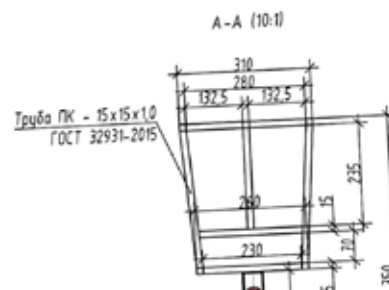

	5	
LIL WORK LED 100W-30 - рабочее освещение	4	
Струбина для крепления на трубу Ø50-60мм.	24	
Тросик страховочной 700мм с карабином	19	
SPLITTER 1-4 RDM Блок сплиттера 1 блок, 4 вывора с радиочастотной развязкой, индикация по входу и выводу питание от сети 100-230В 50/60Гц, разъемы XLR 3-pin.	2	
Евровилка SCHUKO с заземляющим контактом 16А 220В, 50Гц	19	
Устройство оконечное DMX-512	2	
Коробка для шара, количество клеммных зажимов-30	1	
XLR Разъем кабельный (мама), 3pin	20	
XLR Разъем кабельный (папа), 3pin	20	
PowerCON Разъем кабельный с замком NAC3FCB POWER-OUT, серия	10	

Кабель ТВС 3x1,5	10	М
Кабель ТВС 3x0,75	30	М
Кабель DMX LDC-212E	6	М
Пробод ПУТине-НФ-2,5 (сер.)	30	М
Пробод ПУТине-НФ-2,5 (вол.)	100	М
Пробод ПУТине-НФ-2,5 (ж/з)	100	М
Шлейф гибкий сортовой L=15м. С проборами ПУТине-НФ-380 5x2,5-сер., ПУТине-НФ-380 5x2,5-вол., ПУТине-НФ-380 5x2,5-ж/з, 2x DMX LDC-212E 2x0,22+2 ж/з	1	
Струбина для крепления на трубу Ø50-60мм.	24	
Тросик страховочной с карабином	24	
Комплект крепления к карбо	24	
Коробка распределительная КР, в составе	5	
Кабель кабельный секция 2м	0	
Крышка карбо секция 2м	5	
Защелка карбо	5	
Разетка SHUKO	2	
Разетка XLR	19	
	2	

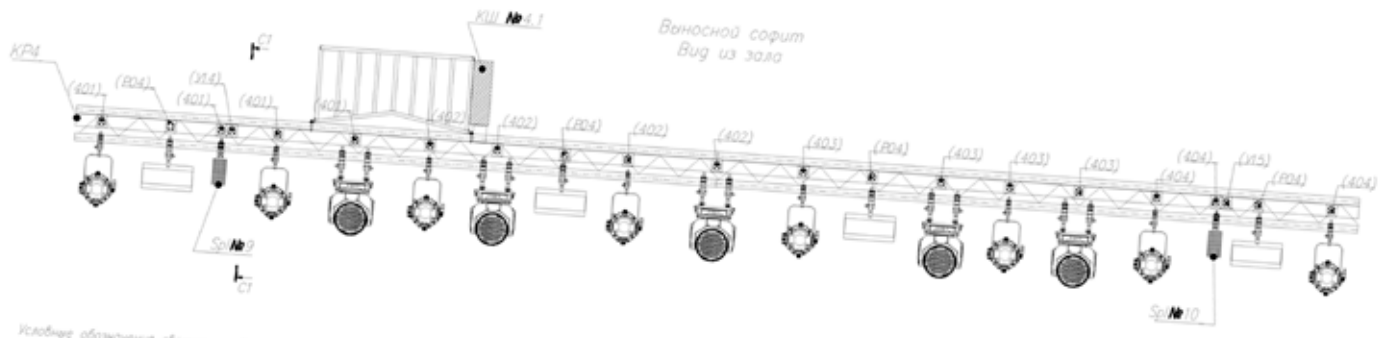

Условные обозначения светильников:

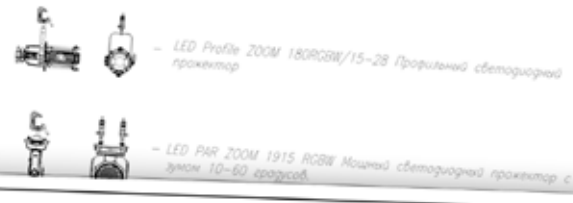

Примечание: P03-символ лампы рабочего освещения.

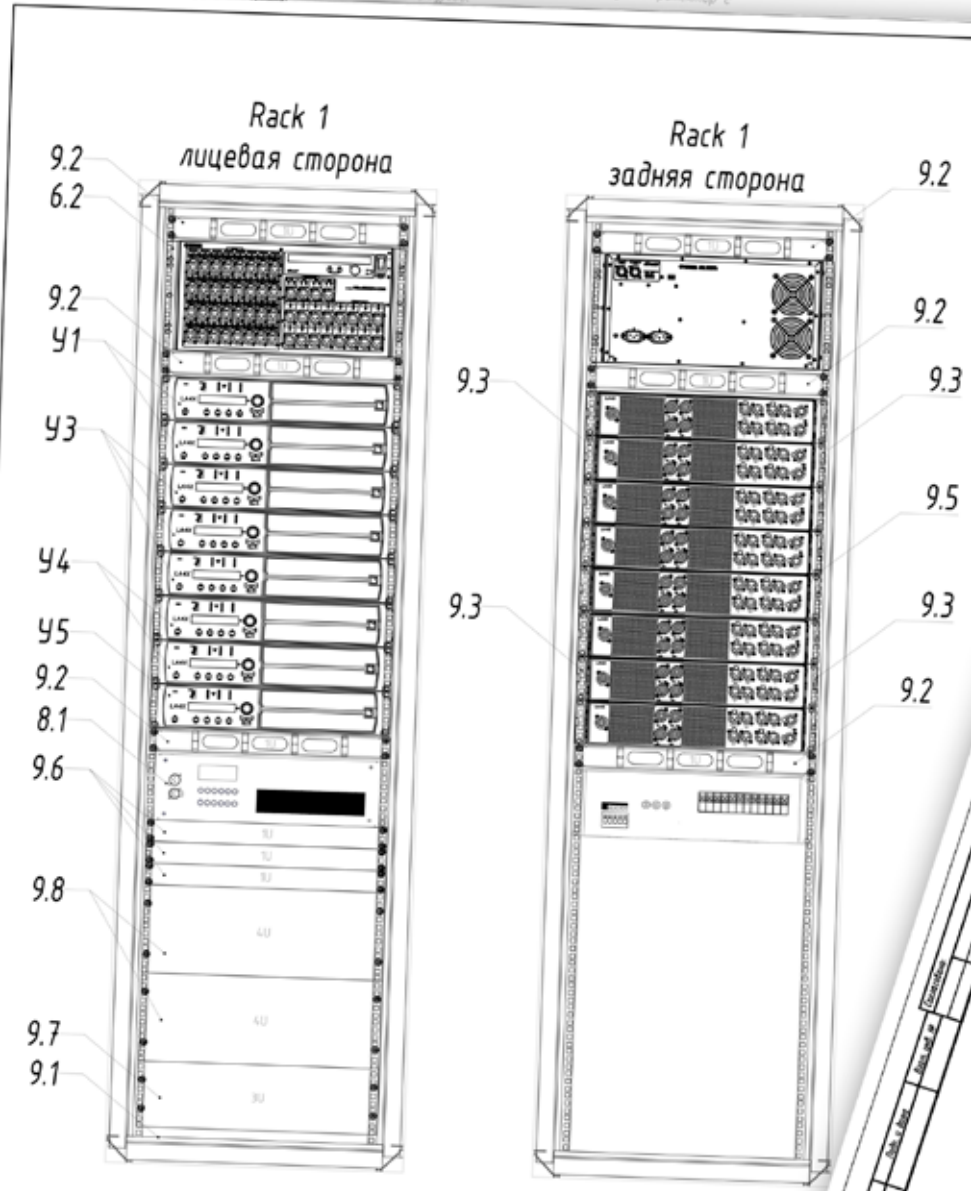

Поз.	Наименование
41-45	Усилитель мощности AES/EBU
6.2	Цифровое устройство AES/EBU
8.1	Свичер 12 каналов
Rack1	Шкаф телекоммуникаций
9.1	Фальшпанель ШТ
9.2	Горизонтальная фальшпанель
9.3	Вертикальная фальшпанель
9.4	Контакты
9.5	Панель заземления
9.6	Фальшпанель
9.7	Фальшпанель
9.8	Фальшпанель

Поз.	Наименование	Характеристика
LED WALL 1412	Светодиодный линейный светильник для архитектурного освещения с корпусом из алюминия и для освещения с 6-ю точками встраиваемости и для освещения с 12-ю точками встраиваемости (6 в 1).	
LED ZOOM 1915 B	Прожектор боковой с углом 10-60 град.	
LED SPOT 180	Светодиодный прожектор с углом 10-60 град.	
LED STRONG 3000	Мощный светодиодный прожектор, 30x15 Вт светодиодный прожектор с углом 10-60 град.	
Sp №1-4	SPLITTER 1-4 RDM Блок сплиттера 1 блок, 4 вывора с радиочастотной развязкой, индикация по входу и выводу питание от сети 100-230В 50/60Гц, разъемы XLR 3-pin.	
Евровилка SCHUKO с заземляющим контактом 16А 220В, 50Гц		
Устройство оконечное DMX-512		
Коробка для шара, количество клеммных зажимов-30		
XLR Разъем кабельный (мама), 3pin		
XLR Разъем кабельный (папа), 3pin		
PowerCON Разъем кабельный с замком NAC3FCB POWER-OUT, серия		

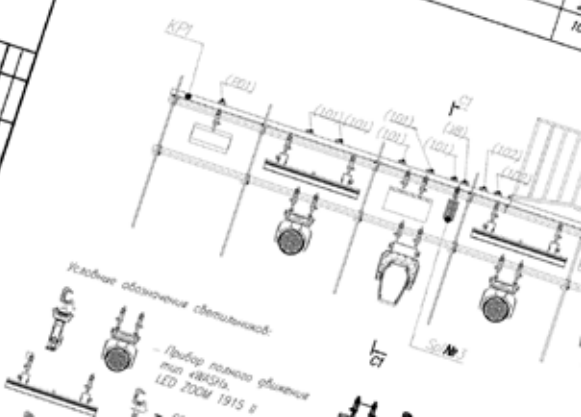

Условные обозначения светильников:





Государственный Русский Драматический театр им. Бестужева

В 2010 году за инсталляцию Государственного русского драматического театра им. Бестужева получена международная премия ProIntegration Awards в номинации «Лучшее решение для объектов культуры, досуга и отдыха»



Государственный русский драматический театр им. Бестужева

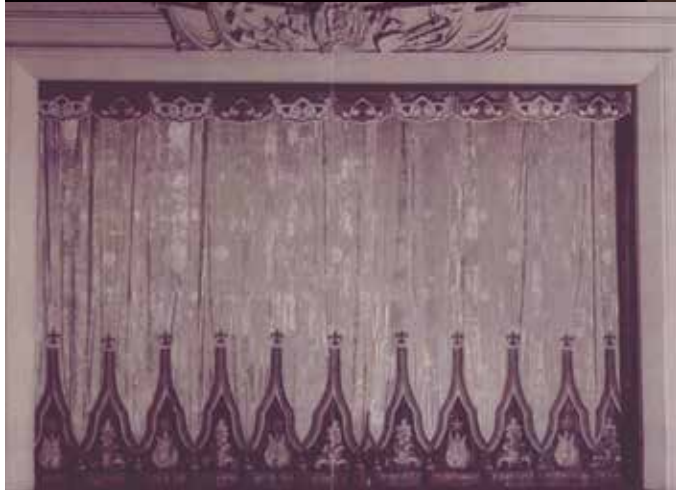

Сценический занавес, исполненный фабрикой «Художественных знамен» Московского товарищества художников в 1937 г.



Бурятский театр оперы и балета, г. Улан-Удэ, 2011 г. Новый занавес выполнен компанией «Азия Мьюзик Компани». Сделано в рамках реконструкции театра как памятника архитектуры



БУРЯТСКИЙ АКАДЕМИЧЕСКИЙ ТЕАТР ОПЕРЫ И БАЛЕТА С НОВЫМИ КРЕСЛАМИ ОТ «АЗИЯ МЬЮЗИК КОМПАНИ»

В 2011 году за инсталляцию Бурятского академического государственного театра оперы и балета получена премия Pro-Integration Awards в номинации «Лучшее решение для объектов культуры, досуга и отдыха свыше миллиона долларов».



КРЕСЛА ПО ИНДИВИДУАЛЬНЫМ ЭСКИЗАМ

Наряду с имеющимися в нашем постоянном ассортименте моделями, мы предлагаем изготовление кресел по индивидуальным эскизам. За основу могут быть взяты как предоставленные вами образцы (например, в виде фотографии или рисунка), так и проекты, разработанные нашими специалистами в соответствии с вашими пожеланиями.

Одним из примеров такой работы служат кресла, созданные инженерами и дизайнерами «Азия Мьюзик Компани» для Бурятского академического государственного театра оперы и балета. Учреждение является памятником архитектуры, поэтому при его реконструкции необходимо было максимально сохранить дух, присущий эпохе его создания. Наша команда изготовила для зрительного зала театра новые кресла, взяв за образец кресло, созданное в 1932 году. При полностью идентичном дизайне новая мебель стала не только удобнее за счет откидывающихся комфортабельных сидений, но и получила звукопоглощающие свойства – под сидениями была сделана специальная перфорация (звукопоглощающая ловушка).



*Старое кресло
изготовленное в 1932 году.*



*Новое кресло разработанное в 2010 году
инженерами и дизайнерами «Азия Мьюзик Компани»*





Ледовый дворец «Байкал», г. Иркутск



Ледовый дворец «Кузбасс-Арена», г. Кемерово



Центр управления перевозками РЖД



Дом Офицеров Восточного Военного Округа, г. Хабаровск



СОШ № 20 «Новая эра», г. Тулун



Средняя общеобразовательная школа, пос. Молодёжный, Иркутский район



Средняя общеобразовательная школа, мкр. Луговое, Иркутский район



Гимназия №25 г.Иркутск

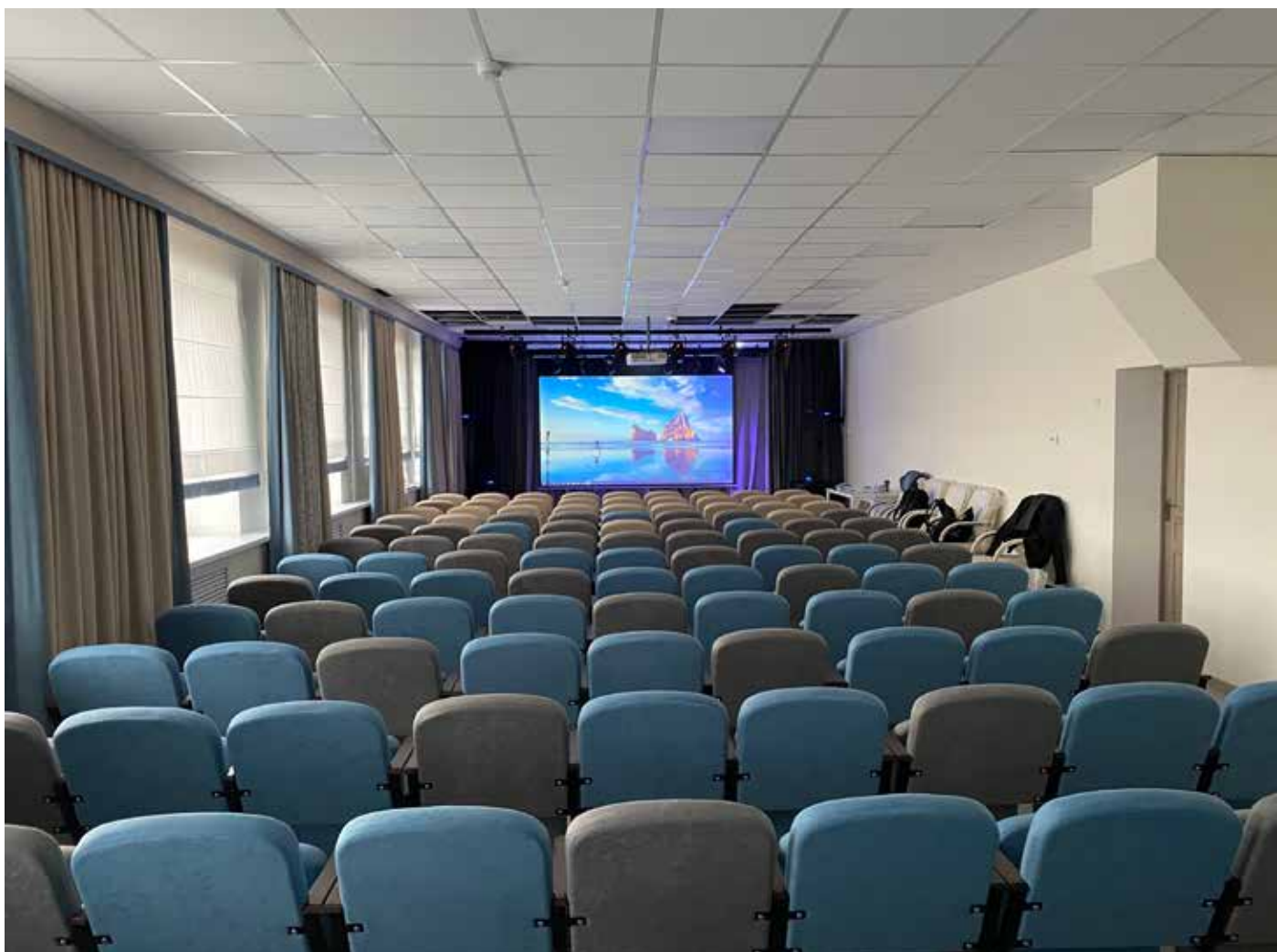

МБОУ СОШ Большой Хомулец (Липецкая обл.)

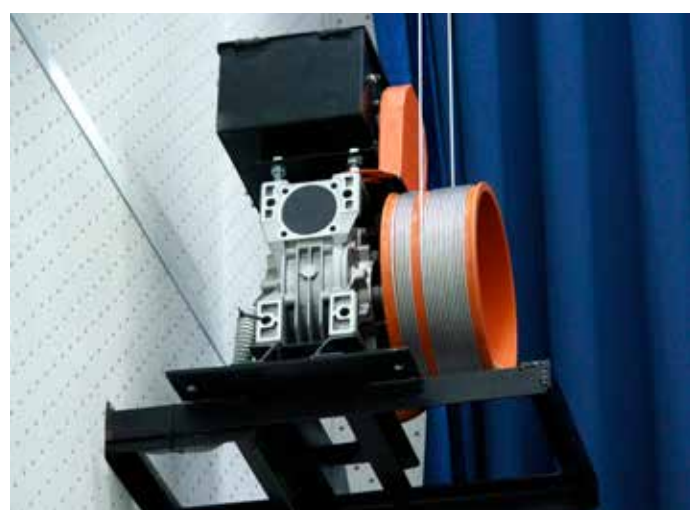

Средняя общеобразовательная школа № 19, г. Иркутск



Театрально-концертный центр «Братск — АРТ», г. Братск



Московский государственный академический театр танца «Гжель», г. Москва

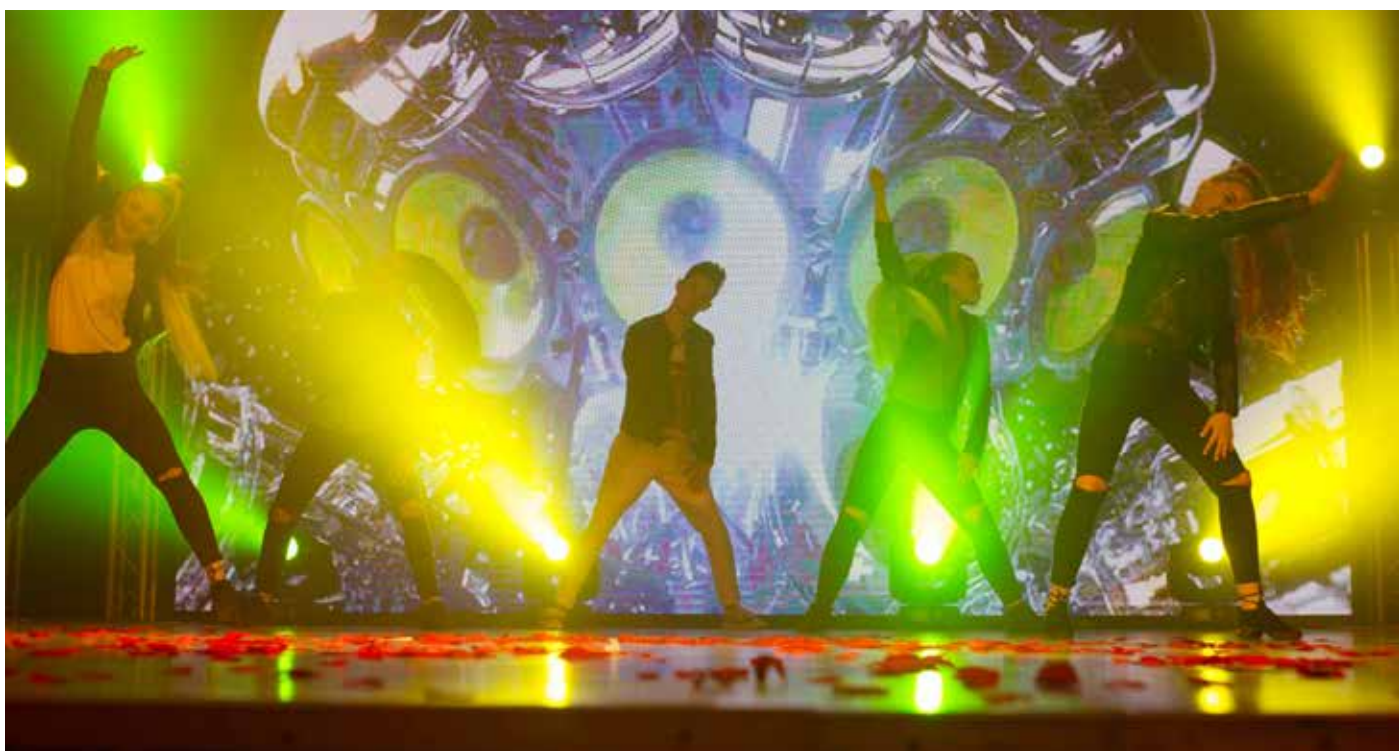

Казанский государственный институт культуры



Центр культурного развития "Созвездие",
п. Саган-Нур, Бурятия



Музей Кино, г. Москва



Ельцин Центр, г. Екатеринбург.
Проект, производство и монтаж выполнен "Азия Мьюзик Компани"



Владимир Путин, Дмитрий Медведев и Наина Ельцина на церемонии открытия Ельцин Центра



Ресторан-пивоварня «Paulaner Bräuhaus», г. Новокузнецк



Дом Музыки, г. Москва



Конференц-зал, г. Иркутск



КДЦ, г. Усть-Каменогорск, Казахстан



Кинотеатр Киномакс г. Краснодар



Кинотеатр Вита-Фильм, Краснодарский край



МБУК РДК им. Г. И. Невельского, Сахалинская обл., г. Невельск



«Культурно-информационный центр», Алтайский край



ДК «Ухта», Республика Коми



Усть-Илимский театр драмы и комедии, г. Усть-Илимск



Театр кукол, Приморский край, г. Находка

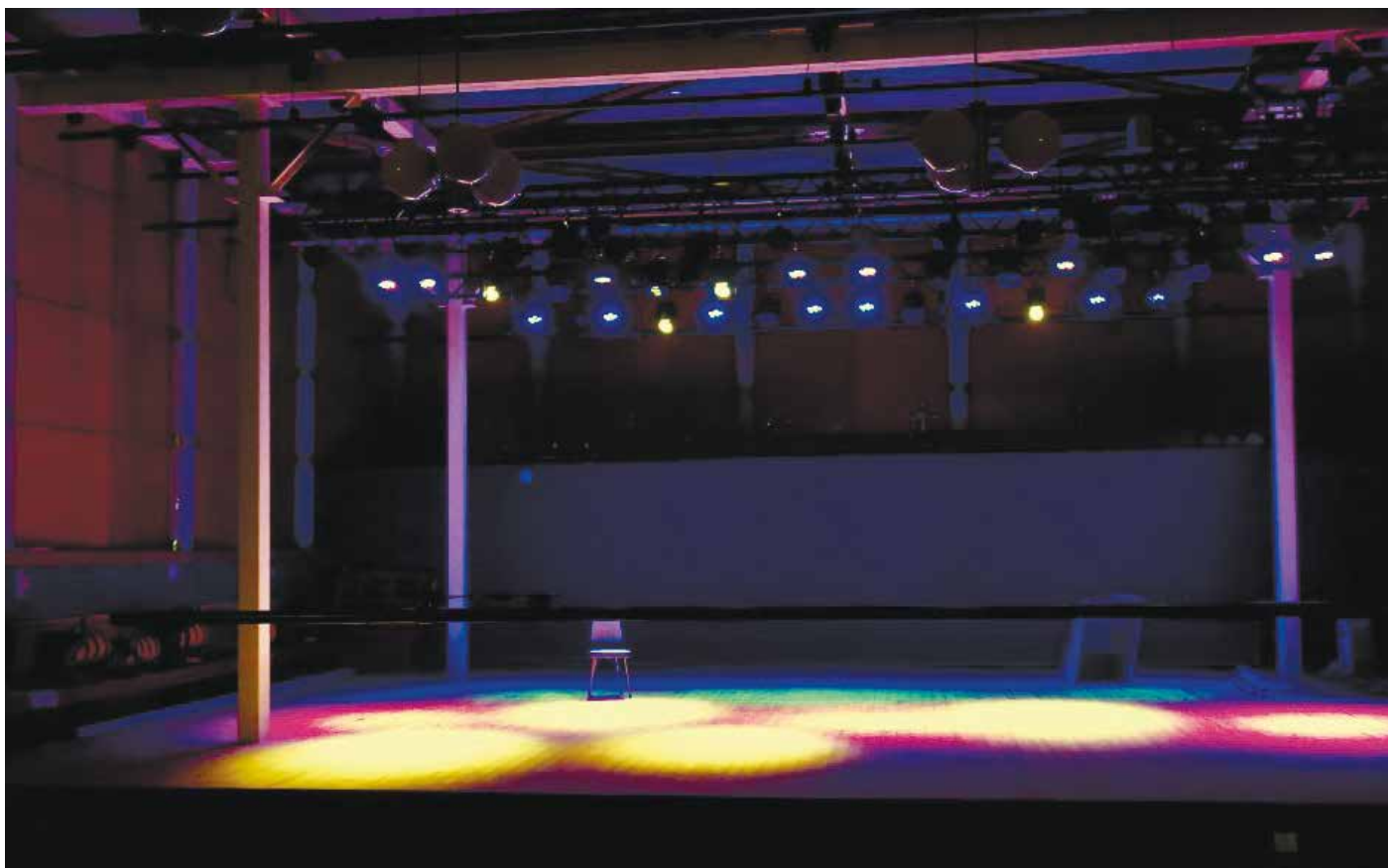

Драматический театр "На левом берегу", г. Новосибирск



Драматический театр, г. Комсомольск-на-Амуре



Центр культурного развития в пгт Деденёво, Московская обл.



Центр культурного развития в г. Дрезна Московская обл.



Театр кукол «Кудесник», г. Биробиджан



ДК с. Борисово, Кемеровская обл.



Центр детского творчества г. Москва



Театр кукол “Тирлямы”, г. Братск



Театр юного зрителя, г. Облучье, ЕАО



Федеральный проект кинофикации российских цирков

В ходе проекта были модернизированы 24 цирка в следующих городах:

Тула | Иваново | Сочи | Новосибирск | Ярославль | Нижний Новгород | Челябинск | Самара |
Пермь | Красноярск | Киров | Омск | Воронеж | Тюмень | Иркутск | Кемерово | Екатеринбург |
Новокузнецк | Астрахань | Ростов-на-Дону | Курск | Ставрополь | Тверь | Брянск
Было установлено звуковое, механическое и кино- оборудование

Проектор светодиодный L1, WGR LED 100W-60	5	
LED SPOT 180	4	Работает постоянно
LED STROBE 3000	4	
SPINER 1-4 RPM	2	
Коробка для шлейфа количество клеммных зажимов-30	4	
KLR Разъем кабельный (мама), 3pin	1	
KLR Разъем кабельный (папа), 3pin	20	
PowerCON Разъем кабельный с замком NAS3CSB	20	
POMER-OUT, серия	10	

Шлейф DMX LDC-212K	30	м
Пробод ПУПин-НФ-2,5 (сер)	6	м
Пробод ПУПин-НФ-2,5 (голл)	30	м
Пробод ПУПин-НФ-2,5 (м/х)	100	м
Шлейф витый скрученный L=15м, с проборами ПУПин-НФ-380 5x2,5-сер, ПУПин-НФ-380 5x2,5-гол, ПУПин-НФ-380 5x2,5-м/х, 2x1M1 LDC-212K 2xL22+2 экрани	100	м
Струбина для крепления на трубу 450-60мм	1	
Грассик страховочный с карабином	38	
Грабик карбо станиночный КС0,6	18	
Комплект крепления карбо	1	
Карбо распределительный КР, в составе	5	
Крючок карбо КрО.6.200, секция 2м	6	
Защитная карбо ЗК0,6	6	
Евроарматура SHUKO	2	
Разетки KLR	22	

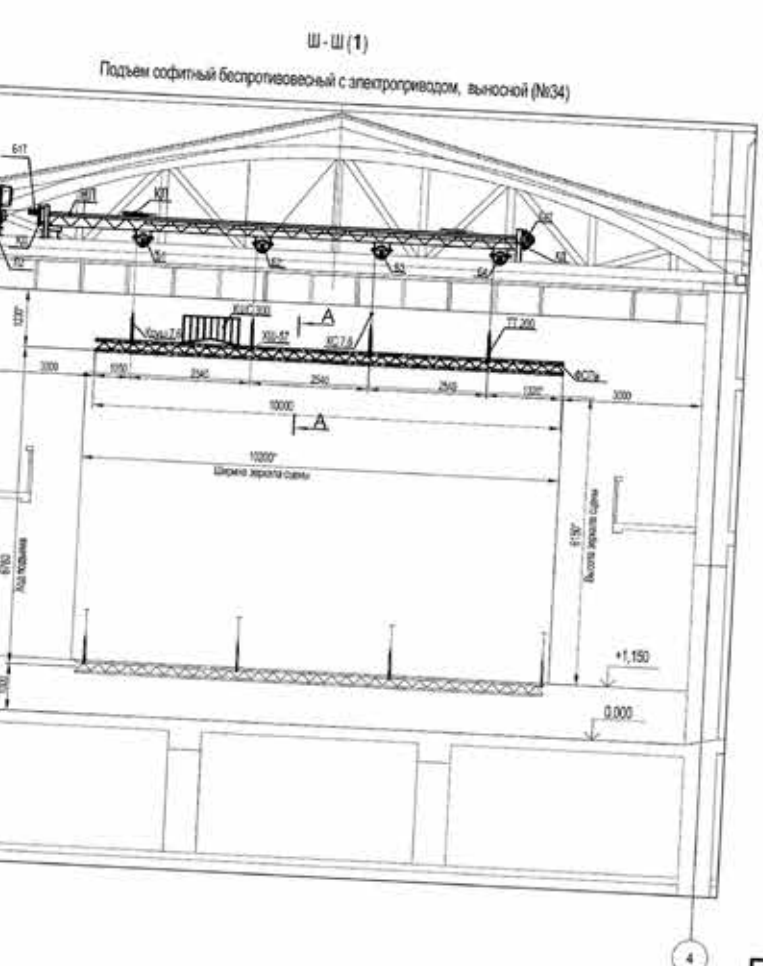
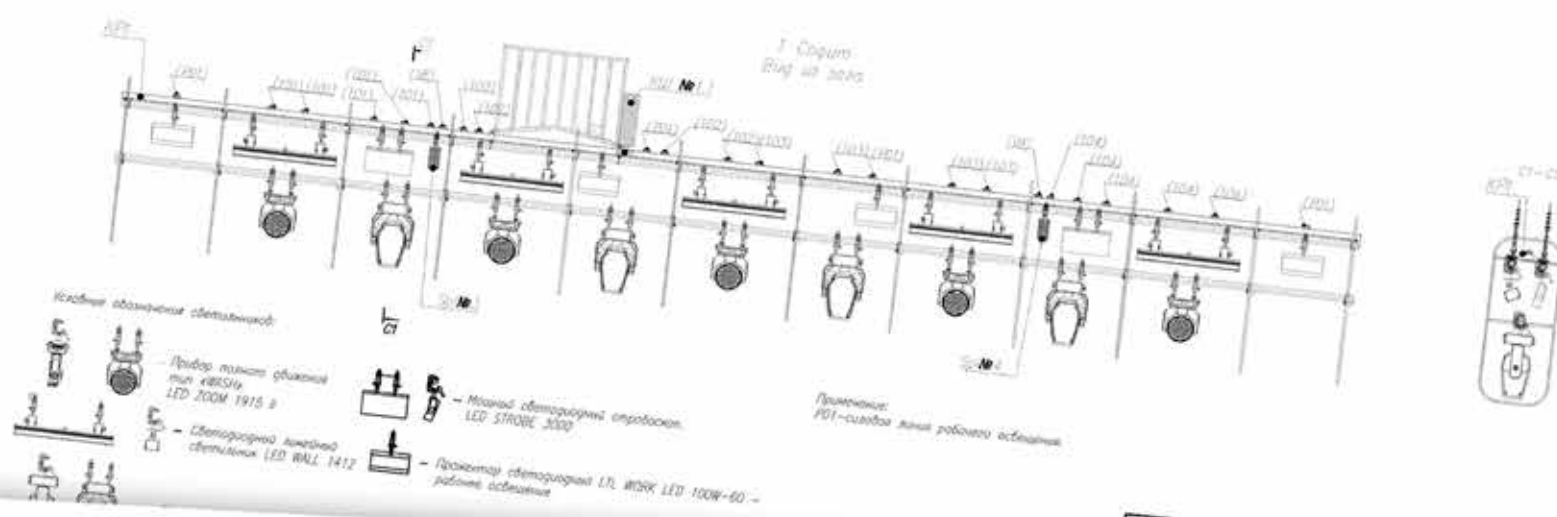

Перечень оборудования и материалов

Обозначение	Наименование	Кол-во
B1	Блок D=300 мм 1-но ручевой штампованный	1
B2	Блок D=300 мм 2-х ручевой штампованный	1
B3	Блок D=300 мм 3-х ручевой штампованный	1
B4	Блок D=300 мм 4-х ручевой штампованный	1
Л2	Лебедка ЛЭПОБ-600-0,17-27	1
КС-7,6	Канат стальной Ø 7,6мм	100м
B1T	Блок D=300 мм 1-но ручевой точечный	1
ТТ-200	Тягрел театральный вертикальный	4
ХШ-57	Хомут штангетный для трубы Ø 57 мм	4
Коуш 7,6	Коуш для каната стального Ø 7,6 мм	4
ФСПа	Ферма штампованная грузовая Ø 57 мм	12,5 м
КШС 300	Корзина для гибкого шлейфа софитного	1

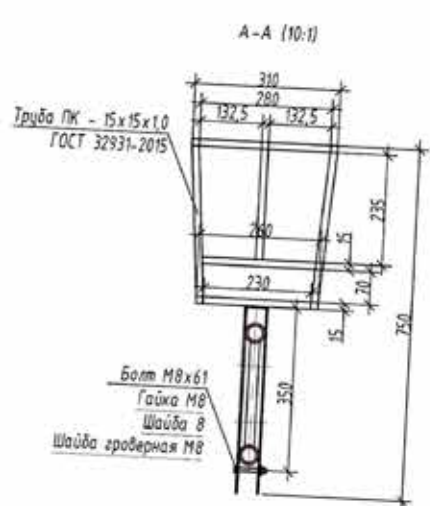



**Азия Мьюзик
КОМПАНИ**

ПРОИЗВОДСТВЕННАЯ КОМПАНИЯ
ПРОЕКТИРОВАНИЕ, ОСНАЩЕНИЕ
ТЕАТРОВ/КИНОТЕАТРОВ/ЦИРКОВ/СТАДИОНОВ
И ДРУГИХ ОБЪЕКТОВ КУЛЬТУРЫ И СПОРТА

Ващенко Максим Григорьевич
Руководитель проектно-инсталляционного отдела

Тел.: +7(3952) 54-56-50
vjmax@asiamusic.ru

Иркутск



**Азия Мьюзик
КОМПАНИ**

ПРОИЗВОДСТВЕННАЯ КОМПАНИЯ
ПРОЕКТИРОВАНИЕ, ОСНАЩЕНИЕ
ТЕАТРОВ/КИНОТЕАТРОВ/ЦИРКОВ/СТАДИОНОВ
И ДРУГИХ ОБЪЕКТОВ КУЛЬТУРЫ И СПОРТА

Абрамов Денис Аркадьевич
Руководитель проектно-инсталляционного отдела

Тел.: +7 (495) 123-34-94
abramov@asiamusic.ru

Москва

Иркутская область
п. Дзержинск
ул. Ушаковская, 3 «А»
+7 (3952) 54-56-50

Москва
ул. Краснопрудная, 11
+7 (495) 123-34-94

Новосибирск
ул. Советская, 58
+7 (383) 304-88-61

Под обозн	Наименование	Кол-во	Примечание
	LED Profile 200M 180RGBW/15-28 Проглочный светодиодный прожектор с функцией зум, LED 1*180 Вт RGBW, угол раскрытия луча в диапазоне 15-28 градусов.	8	
	LED PAR ZOOM 1915 RGBW Мощный светодиодный прожектор с зумом 10-60 градусов, в приборе используется 19x15 Вт RGBW LED (4 в 1). Угол раскрытия луча регулируется в диапазоне 10°-60°	5	
	LTR WORK LED 100W-30 - рабочее освещение	4	
	Струбина для крепления на трубу Ø50-60мм.	24	
	Тросик страховочный 700мм, с карабином	19	
Sp/№8, Sp/№10	SPLITTER 1-4 RDM Блок сплиттера 1 вход, 4 выхода с раздельной разводкой, индикация по входу и выводу, питание от сети 100-230В 50/60Гц, разъемы XLR 3-pin.	2	
	Евровилка SCHUKO с заземляющим контактом 16А 220В, 50Гц	19	
	Устройство оконечное DMX-512	2	
КШ №4.1	Короба для шлейфа, количество клеммных зажимов-30	1	
	XLR Разъем кабельный (муж), 3pin	20	
	XLR Разъем кабельный (жен), 3pin	20	
	PowerCON Разъем кабельный с замком NAC3FCB POWER-OUT, серый	10	

Под обозн	Наименование	Кол-во	Примечание
	PowerCON Кабельный разъем с замком NAC3FCB POWER-IN, синий	10	NEUTRIK
	Кабель ТВС 3x1,5	30	м
	Кабель ТВС 3x0,75	6	м
	Кабель DMX LDC-212E	30	м
	Пробод ПУТLine-HF-2,5 (сер.)	100	м
	Пробод ПУТLine-HF-2,5 (зол.)	100	м
	Пробод ПУТLine-HF-2,5 (ж/з)	100	м
	Шлейф гибкий соединитель L=15м. С прободами ПУТLine-HF-380 5x2,5-сер, ПУТLine-HF-380 5x2,5-зол., ПУТLine-HF-380 5x2,5-ж/з, 2xDMX LDC-212E 2x0,22x22 метра	1	
	Струбина для крепления на трубу Ø50-60мм.	24	
	Тросик страховочный с карабином	24	
	Комплект крепления карбова	5	
	Комплект распределительной КШ в составе	0	
	Кароб кабельный секция 2м	5	
	Крепления карбова секция 2м	5	
	Защелка карбова	2	
	Защелка карбова	19	
	Разетка SHUKO	19	
	Разетка XLR	2	

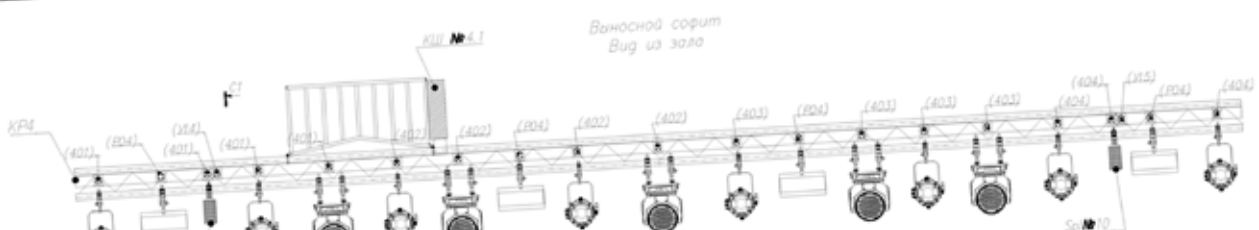

asiamusic.ru